

受託開発サービスのご紹介

Web系開発会社様へ

弊社の受託開発サービスを利用していただくことで、IoTへ業務を拡大していただくことができます。

インターネット

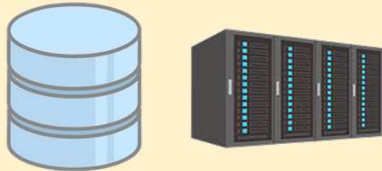

Internet of Things



“モノ”へ橋渡しをいたします

モノ

重量



照度



温・湿度



人感



(上記以外にも様々なセンサーに対応)

設備・センサー開発会社様へ

貴社の設備・センサーをクラウドへ接続し、遠隔監視対応にします。
(基板だけの開発も承ります)

各種センサー
(温度,圧力,流量など)



タンク(液量)



ボイラー(水質)



ポンプ(電力)

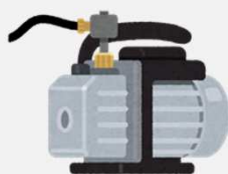

クラウド



(上記以外にも様々な設備・センサーに対応)

所有技術

○IoT

Raspberry Pi
(シングルボードPC)



ESP32
(WiFi,Bluetooth)



SORACOM
(4G,Sigfox)



○基板開発

デジタル回路

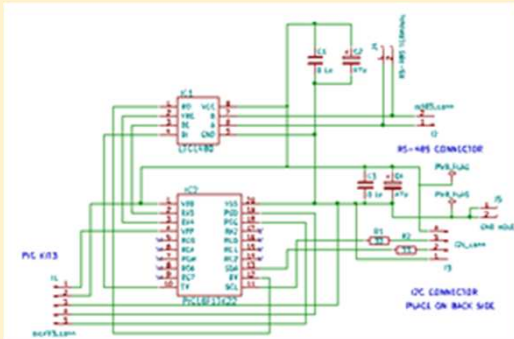

アナログ回路

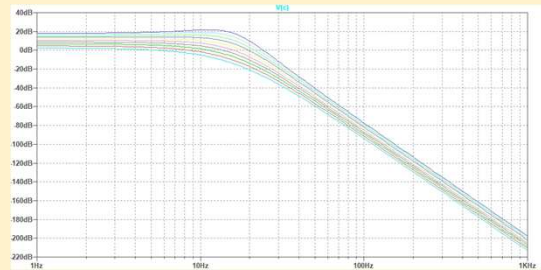

アートワーク

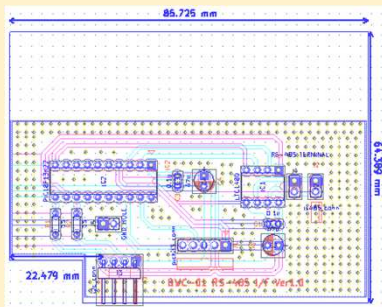

マイコン

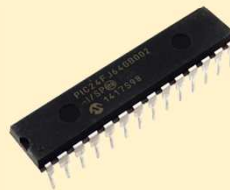

FPGA

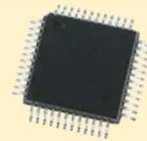

○3Dプリンタ

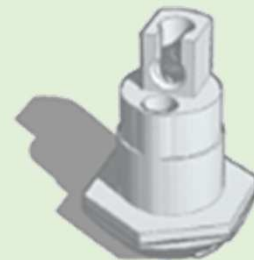
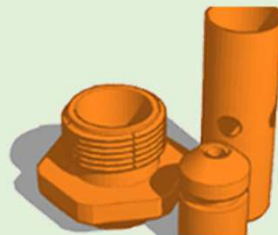

連絡先

ティ・アイ・シィ計測器工業株式会社

TEL:06-6451-4738

安達 徹 t-adachi@tic-keisokuki.co.jp

伊吹健志 t-ibuki@tic-keisokuki.co.jp